

# DUNAVOX

THE WINE COOLING EXPERT

## DUNAVOX Prime

DE BENUTZERHANDBUCH v4.0-2026

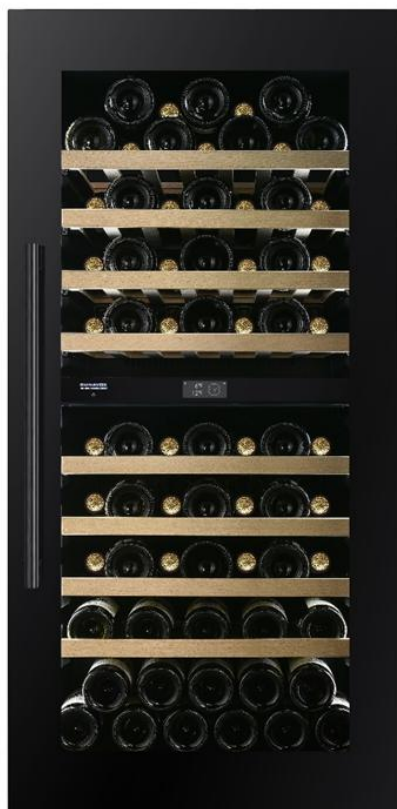

# VORWORT

Sehr geehrter Kunde,

Danke, dass Sie dieses Gerät gekauft und Ihr Vertrauen in Dunavox gesetzt haben. Wir haben entworfen

Dieses Produkt mit größter Sorgfalt und Hoffnung, dass es stolz und langfristig zu Ihrem Haus wird. Wenn Sie Fragen zu Ihrem Gerät haben, lassen Sie es uns bitte wissen – wir helfen Ihnen gerne!

## DUNAVOX Prime

- Türgriff
- TFT-Touchscreen
- WLAN + Smart App
- Integriertes Belüftungssystem
- Teleskopisches Holzregal
- Multi-LED-Licht

## Hauptprodukte

DVP-19.50B

DVP-25.65DB

DVP-32.85DB

DVP-44.120DB

DVP-70.185DB

## INHALTSVERZEICHNIS

## SEITENNUMMER

1. Über dieses Dokument	1
1.1. Sprache	1
1.2. Relevante Dokumentation	1
1.3. Verwendete Symbole	1
2. Produktbeschreibung	1
2.1. Konformität	1
3. Sicherheit	2
3.1. Beabsichtigte Verwendung	2
3.2. Vorgesehene Nutzer	2
3.3. Sicherheitsanweisungen	2
4. Transport und Lagerung	3
4.1. Verkehr	4
4.2. Speicher	4
5. Installation	4
5.1. Vor der Installation des Geräts	4
5.2. Wichtige Sicherheitsanweisungen	4
5.3. Installation des Weinschranks	5
5.4. Standortwahl	6
5.5. Vorbereitung des Geräts für die Installation	6
5.6. Anschluss der Stromversorgung	7
5.7. Platzierung des Geräts	7
5.8. Türrichtung umkehren	7
5.9. Behebung des Schranks	7
5.10. Abschluss der Installation	7
6. Betrieb des Geräts	8
6.1. Die Steuerung Ihres Geräts	8
6.2. Sprachauswahlmenü	8
6.3. Startseite (Sperr, WLAN)	8
6.4. Temperatureinstellungsseite	9
6.5. Betriebsmodus-Einstellungsseite	9
6.6. Einstellungsseite für den Lichtmodus	9
6.7. Seite zur Helligkeitseinstellung	10
6.8. Seite zur Einstellung von hellen Farben	10
6.9. Stellen Sie die Werkseinstellungen wieder her	10
6.10. Zeiteinstellungsseite	10
6.11. Wahl zwischen °C/F auf der Anzeige	11
6.12. Schritte zur WLAN-Nutzung	11
6.13. Netzwerkschnittstelle	12
7. Regale	12
7.1. Schieneninstallation	12
8. Tür	13
8.1. Wie man den Öffnungswinkel der Tür ändert	13
8.2. Einbau des Griffs	14
9. Temperatur	15
9.1. Zonen	15
9.2. Temperaturkontrolle	15
9.3. Weinlagerung	15
9.4. Hinzufügen einer Feuchtigkeitsbox (optional)	16
10. Energieeinsparung	16
11. Pflege und Pflege	16
11.1. Reinigung	17
11.2. Auftauen des Geräts	17
12. Stromausfall	17
13. Urlaubszeit	17
14. Umstellen des Weinkühlers	18
15. Häufig gestellte Fragen	18
16. Entsorgung	20
17. Garantie	20

# 1. ÜBER DIESES DOKUMENT

Dieses Handbuch gilt für alle Prime-Modelle von Dunavox. Wenn Kapitel nur auf einige Modelle anwendbar sind, wird dies im Titel oder am Anfang des Kapitels erwähnt.

Lies und verstehe dieses Handbuch, bevor du das Produkt verwendest. Bewahre dieses Handbuch sorgfältig für die spätere Referenz auf.

Wir behalten uns das Recht vor, die Parameter ohne vorherige Vorankündigung zu ändern.

## 1.1. Sprache

Dieses Handbuch ist ursprünglich auf Englisch verfasst. Alle anderen Sprachversionen sind Übersetzungen des Originaltextes. Wenn Ihre bevorzugte Sprache in gedruckter Version nicht verfügbar ist, besuchen Sie bitte unsere Website und suchen Sie nach Ihrem entsprechenden Modell, um das Benutzerhandbuch in der gewünschten Sprache herunterzuladen.

## 1.2. Relevante Dokumentation

Die folgende Dokumentation ist für dieses Gerät verfügbar:

Dokument	Lage
Benutzerhandbuch	Dieses Dokument
Energieetikett	Im Gerät verpackt
Installationszeichnung	

## 1.3. Verwendete Symbole

Dieses Handbuch enthält Sicherheitsanweisungen. Das Ignorieren dieser Anweisungen kann zu Verletzungen oder Schäden am Gerät führen. Jede Sicherheitsanweisung ist mit einem Signalwort gekennzeichnet. Das Signalwort entspricht dem Risikoniveau der beschriebenen Gefahrensituation.

<b>WARNUNG!</b>	Dieses Symbol kennzeichnet eine gefährliche Situation, die, wenn sie nicht vermieden wird, zum Tod oder schweren Verletzungen führen kann.
<b>VORSICHT!</b>	Dieses Symbol kennzeichnet eine gefährliche Situation, die, wenn sie nicht vermieden wird, zu leichten oder mittleren Verletzungen führen kann.
<b>HINWEIS</b>	Dieses Symbol weist auf eine Situation hin, die, wenn sie nicht vermieden wird, zu Schäden am Produkt führen könnte.

Andere Symbole in diesem Handbuch beziehen sich nicht auf Sicherheit.

<b>Tipp!</b>	Dieses Symbol zeigt einen Tipp an, der für einige Nutzer nützlich ist.
--------------	--

# 2. PRODUKTBESCHREIBUNG

Dieses Gerät ist ein hochwertiger Weinkühler mit einem hochwertigen Look und Gefühl. Das Gerät ist mit einem dynamischen Klimamodus ausgestattet, der ideal ist, um Weinflaschen über längere Zeit zu lagern.

Die folgende Tabelle zeigt die Anzahl der Zonen und die Flaschenkapazität pro Modell.

	Prime				
	19	25	32	44	70
Anzahl der Zonen	1	2	2	2	2
Flaschenkapazität	19	25	32	44	70

Siehe Anhang 1 für die vollständige Liste der Spezifikationen.

## 2.1. Konformität

Dieses Gerät wird gemäß den folgenden Vorschriften und Richtlinien entworfen und getestet:

LVD 2015/35/EU
EMC 2014/30/EU
ERP 2009/125/EG
RoHS 2011/65/EG
CB-Zertifikat
CE-zertifiziert

### 3. SICHERHEIT

#### 3.1. Vorgesehene Verwendung

- Dieses Gerät ist für die Lagerung von Weinen bei ihrer optimalen Temperatur gedacht.
- Dieses Gerät ist dafür gedacht, eingebaut oder untergebaut zu sein (DVP-19.50B, DVP-25.65DB, DVP-32.85DB, DVP-44.120DB)
- Das Gerät ist für den Einsatz im Haushalt vorgesehen.
- Das Gerät ist ausschließlich für den Innengebrauch gedacht.
- Dieses Gerät ist für die Lagerung von Wein gedacht.

#### 3.2. Beabsichtigte Nutzer

Dieses Gerät kann von Kindern ab 8 Jahren sowie von Menschen mit eingeschränkten körperlichen, sensorischen oder geistigen Fähigkeiten oder mangelnder Erfahrung und Wissen verwendet werden, sofern sie eine Aufsicht oder Anweisung zur sicheren Anwendung des Produkts erhalten haben und die damit verbundenen Gefahren verstehen. Kinder dürfen nicht mit dem Produkt spielen. Reinigung und Benutzerpflege dürfen nicht von Kindern ohne Aufsicht durchgeführt werden.

#### 3.3. Sicherheitsanweisungen

##### **WARNUNG!**

Risiko eines elektrischen Stromschlags. Wenn das Gerät an das Stromnetz angeschlossen ist, enthält es eine hohe Spannung.

- Schalten Sie die Sicherung der Steckdose ab, bevor Sie das Gerät an das Stromnetz anschließen.
- Erde das Gerät.
- Schalten Sie vor der Wartung die Sicherung der Steckdose ab.
- Bewegen Sie das Gerät nicht, wenn es an eine aktive Stromsteckdose angeschlossen ist.
- Schließen Sie das Gerät nicht an eine Steckdose an, wenn das Stromkabel beschädigt ist. Wenn das Stromkabel beschädigt ist, muss es vom Hersteller oder einem autorisierten Servicezentrum ersetzt werden.
- Schließen Sie das Gerät nicht an eine defekte Steckdose an.
- Halten Sie das Gerät und das Stromkabel von Wasser oder Feuchtigkeit fern.
- Ziehen Sie das Gerät nicht aus dem Kabel. Immer den Stecker greifen und ziehen.
- Ziehen Sie das Gerät nicht mit nassen Händen aus.
- Nicht mehrere Steckdosen oder Verlängerungskabel hinter dem Gerät platzieren.

##### **WARNUNG!**

Kältemittel ist hochentzündlich! Kältemittel kann bei Kontakt mit Flammen oder Funken Feuer verursachen.

- Verwenden Sie das Gerät nicht in Gegenwart von explosiven oder brennbaren Dämpfen.

- Benutzen Sie das Gerät nicht, wenn der Kältemittelkreislauf beschädigt ist.
- Wenn Kältemittel aus dem Gerät ausgetreten ist:
  - Vermeiden Sie Feuer oder Funken.
  - Schalten Sie die Sicherung der Steckdose des Geräts ab.
  - Belüften Sie den Raum, in dem sich das Gerät befindet, für mehrere Minuten.
  - Kontaktieren Sie Dunavox für Rat.
- Verwenden Sie keine mechanischen Geräte, um den Auftauvorgang zu beschleunigen.

### **WARNUNG!**

Erstickungsgefahr! Kinder, die mit dem Verpackungsmaterial spielen, können zu Verletzungen führen. Halten Sie die Verpackung außer Reichweite von Kindern.

### **VORSICHT!**

Das Gerät ist schwer. Das Tragen und Bewegen des Geräts allein kann zu Verletzungen führen. Hebe und bewege das Gerät immer zu zweit.

### **VORSICHT!**

Das Gerät ist nicht dafür gebaut, vom Nutzer repariert zu werden. Versuche, das Gerät zu reparieren, können zu Verletzungen und Schäden am Gerät führen und die Garantie erlieven:

- Reparieren oder ersetzen Sie kein Teil des Geräts, es sei denn, dies wird ausdrücklich in diesem Handbuch empfohlen.
- Verwenden Sie kein Zubehör, das vom Hersteller nicht empfohlen wird.
- Verwenden Sie keine anderen elektrischen Geräte im Inneren des Geräts.

### **HINWEIS**

Externe Wärmequellen können die Leistung des Geräts beeinflussen:

- Installieren Sie das Gerät nicht in direkter Sonneneinstrahlung.
- Installieren Sie das Gerät nicht neben Wärmequellen wie Öfen, Herden, Heizungen und Heizkörper.

### **HINWEIS**

Die Belüftung funktioniert nicht richtig, wenn die Lüftungsgitter abgedeckt sind. Das Gerät kann überhitzen. Decken Sie die Lüftungsgitter nicht ab.

### **HINWEIS**

Das Lagern offener Flaschen im Gerät kann zu Unflecken und Schimmel führen. Bewahren Sie keine geöffneten Flaschen auf.

### **HINWEIS**

Mehrere Weinflaschen können schwer sein und den Schwerpunkt des Geräts beeinflussen und dazu führen, dass das Gerät kippt: • Achte auf die Platzierung der Flaschen im Gerät:

- Nicht mehr als ein geladenes Gestell gleichzeitig herausziehen.
- Wenn ein Rack mit mehr als einer Schicht Flaschen beladen ist, sollte man das Rack nicht herauschieben.
- Versuche, die Flaschen gleichmäßig im Gerät zu verteilen.

## **4. TRANSPORT UND LAGERUNG**

Der Transport und die Lagerung müssen den folgenden Klimabedingungen entsprechen:

Umgebungstemperatur	1 -40 °C
Umgebungsfeuchtigkeit	< 95 % (nicht kondensierend)

#### 4.1. Verkehr

Beachten Sie beim Transport des Geräts Folgendes:

- Transportieren Sie das Gerät in der Originalverpackung.
- Transportiere das Gerät mit zwei Personen.
- Kippen Sie die Verpackung nicht mehr als 45°.

Wenn das Gerät bereits ausgepackt ist, achten Sie darauf:

- Verschließen Sie die Tür in geschlossener Position mit Klebeband.
- Schützen Sie die Außenseite des Geräts. Verwenden Sie weiches, dickes Tuch.

#### 4.2. Lagerung

Bewahren Sie das Gerät in der Originalverpackung auf.

### 5. INSTALLATION

#### 5.1. Vor der Installation und Nutzung Ihres neuen Geräts

##### **WARNUNG!**

Bevor Sie das Gerät einschalten, öffnen Sie bitte die Tür für 5 Minuten, um den Schrank zu lüften.

- Lesen Sie die mit dem Gerät gelieferten Anleitung – das Versäumnis, dieses Gerät gemäß der Anleitung zu installieren oder zu verwenden, kann die Garantie ungültig machen.
- Der Hersteller übernimmt keine Haftung für Schäden, die durch unsachgemäße Nutzung oder fehlerhafte Installation entstehen.
- Installieren Sie dieses Gerät nicht, wenn es während des Transports beschädigt wurde. Dazu gehören der Stecker und das Stromkabel.
- Bitte bewahren Sie diese Anweisungen für die Zukunft an einem sicheren Ort auf.

**Hinweis:** Dieses Gerät ist ausschließlich für die Lagerung von Wein gedacht.

#### 5.2. Wichtige Sicherheitsanweisungen

- Um Schäden an Tür und Türdichtung zu vermeiden, stellen Sie sicher, dass die Tür vollständig geöffnet ist, bevor Sie Regale herausziehen.
- Bewegen Sie den Weinkühler nicht, wenn er mit Wein beladen ist, da Sie das Gerät sonst verformen könnten.
- Wenn das Stromkabel beschädigt wird, sollte es nur vom Hersteller oder einem angemessen qualifizierte Person.
- Lassen Sie niemals zu, dass Kinder das Gerät bedienen, damit spielen oder darin kriechen.
- Niemals Geräteteile mit brennbaren Flüssigkeiten reinigen.
- Alle elektrischen Reparaturen müssen von einem qualifizierten Serviceingenieur durchgeführt werden. Unzureichende Reparaturen können zu eine große Gefahrenquelle für den Nutzer darstellen und jede Garantie ungültig machen.
- Niemals etwas Gefährliches im Gerät aufbewahren, wie brennbare Materialien, Sprengstoffe, starke Stoffe Säure oder Alkali usw.
- Lagern oder verwenden Sie kein Benzin oder andere brennbare Dämpfe und Flüssigkeiten in der Nähe dieses oder eines anderen Geräts. Dies kann eine Brandgefahr oder eine Explosion darstellen.

**Warnung:** Lassen Sie nicht zu, dass der Kältemittelkreislauf während der Nutzung oder Installation des Geräts beschädigt wird. Sollte es beschädigt werden, sollten Sie das Gerät erst benutzen, wenn Sie von einem Servicetechniker dazu angewiesen werden. Kältemittel kann beim Auslaufen entzünden oder das Auge schädigen.

- Denken Sie immer daran, das Gerät vor der Reinigung aus dem Stecker zu ziehen. Beim Abtrennen von der Stromversorgung ziehe den Stecker, nicht das Stromkabel.
- Verwenden Sie nichts Elektrisches im Weinschrank.
- Halten Sie stets alle Belüftungsöffnungen frei von Versperrungen. Sollten sie blockiert werden, räumen Sie sie sofort.
- Stellen Sie sicher, dass der Stecker nach Abschluss der Installation an einem zugänglichen Ort ist.
- Verwenden Sie dieses Gerät nur für häusliche Zwecke gemäß diesen Anweisungen. Der Weinkühler eignet sich zur Aufbewahrung von Wein (oder anderen abgefüllten Getränken). Es eignet sich nicht zur Lagerung von frischen oder gefrorenen Lebensmitteln.
- Dieses Gerät kann von Kindern ab 8 Jahren sowie Personen mit eingeschränkten körperlichen, sensorischen oder geistigen Fähigkeiten oder mangelnder Erfahrung und Wissen genutzt werden, sofern sie eine Aufsicht oder Unterweisung zum sicheren Umgang mit dem Gerät erhalten haben und die damit verbundenen Gefahren verstehen. Kinder dürfen nicht mit dem Gerät spielen. Reinigung und Benutzerpflege dürfen nicht von Kindern ohne Aufsicht durchgeführt werden.
- Das Kältemittel dieser Geräte beträgt R600a, brennbare und explosive Gegenstände sollten nicht in oder in die Nähe des Schrankes gelegt werden, um Feuer oder Explosionen zu vermeiden.



### 5.3. Installation Ihres Weinschranks

- Entfernen Sie die äußere und innere Packung.
- Hinweis: Bevor Sie den Weinschrank an die Stromquelle anschließen, lassen Sie ihn etwa 24 Stunden aufrecht stehen. Dies verringert die Möglichkeit eines Defekts im Kühlsystem beim Handhaben während des Transports.
- Das Befestigen des Griffs ist ein notwendiger Schritt vor Abschluss der Installation.
- Die Innenseite mit lauwarmem Wasser mit einem weichen Tuch reinigen.
- Um Ihren Weinschrank zu nivellieren, stellen Sie den vorderen Nivellierungsfuß am unteren Rand des Weinschranks ein.
- Platzieren Sie den Weinschrank fernab von direktem Sonnenlicht und Wärmequellen (Ofen, Herd, Heizlüfter, Heizkörper usw.). Direktes Sonnenlicht kann die Acrylbeschichtung beeinflussen, und Wärmequellen können den Stromverbrauch erhöhen. Extrem kalte Umgebungstemperaturen können ebenfalls dazu führen, dass das Gerät nicht richtig funktioniert.
- Vermeiden Sie es, das Gerät in feuchten Bereichen zu platzieren.
- Der Weinschrank sollte so positioniert sein, dass die Umgebungstemperatur zwischen 16°C und 38°C liegt. Wenn die Umgebungstemperatur über oder unter diesem Bereich liegt, kann die Leistung des Geräts beeinflusst werden. Das Platzieren des Geräts unter extrem kalten oder heißen Bedingungen kann dazu führen, dass die Innentemperaturen schwanken. Der Bereich der eingestellten Temperaturen kann nicht erreicht werden.
- Stecken Sie den Weinschrank in eine passende Steckdose. Sollte der Stecker gewechselt werden müssen, verwenden Sie die Anweisungen im Abschnitt "Elektrische Anforderungen".
- Schalten Sie die Sicherung der Steckdose ab, bevor Sie das Gerät an das Stromnetz anschließen.
- Das Gerät an eine geerdete Steckdose anschließen
- Schalten Sie vor der Wartung die Sicherung der Steckdose ab.
- Schließen Sie das Gerät nicht an eine Steckdose an, wenn das Stromkabel beschädigt ist.
- Schließen Sie das Gerät nicht an eine defekte Steckdose an.
- Halten Sie das Gerät und das Stromkabel von Wasser oder Feuchtigkeit fern.

**Hinweis:** Die Glastür ist größer als das Gerät und zerbricht, wenn das Gerät ohne Beine auf den Boden gestellt wird. Stellen Sie das Gerät nicht direkt auf den Boden, wenn es nicht von Bein oder Außenstütze gestützt wird.

**Hinweis:** Die Belüftung kann nicht richtig funktionieren, wenn die Lüftungsgitter abgedeckt sind. Das Gerät kann überhitzen. Decken Sie die Lüftungsgitter nicht ab.

**Hinweis:** Das Lagern geöffneter Flaschen im Gerät kann zu Undichtigkeiten und Schimmel im Weinkühler führen. Bewahren Sie keine geöffnerten Flaschen auf.

**Hinweis:** Befestigen Sie das Gerät immer am Schrank.

**Der Installationsprozess des Geräts besteht aus folgenden Schritten:**

In eine Säule eingebaut
Standortwahl
Vorbereitung des Geräts für die Installation
Anschließen der Stromversorgung
Platzierung des Geräts
Türrichtung umkehren (optional)
Fertigstellung der Installation

Die folgenden Kapitel fünf enthalten weitere Erklärungen zu jedem Schritt.

## 5.4. Standortwahl

### HINWEIS

Externe Wärmequellen können die Leistung des Geräts beeinflussen. Installieren Sie das Gerät nicht:

- Im direkten Sonnenlicht
- Neben Wärmequellen wie Ofen, Herd, Heizung oder Heizkörper.

Der Installationsraum muss folgende Bedingungen erfüllen:

Betriebstemperatur	16 – 38 °C
Betriebsfeuchtigkeit	< 95 % (nicht kondensierend)
Luftvolumen	> 1 m <sup>3</sup> pro 8 q Kühlmittel

Beachten Sie, dass eine Installation in offenen Küchen oder an Trennwänden die Lärmbelastung durch das Gerät erhöhen kann.

**Tipp!** Die Installationszeichnung finden Sie auch auf [www.dunavox.com](http://www.dunavox.com).

Das Gerät kann eingebaut werden. Der Installationsort muss folgende Bedingungen erfüllen:

- Nicht direkt neben oder über einem Ofen.
- Die Unterseite ist stark genug, um das belastete Gerät zu tragen.
- Trockene, stabile und flache Oberfläche.
- In der Nähe einer separaten Steckdose (220–240 VAC, 50 Hz).

## 5.5. Vorbereitung des Geräts für die Installation

### WARNUNG!

Risiko eines elektrischen Stromschlags. Wenn das Gerät an das Stromnetz angeschlossen ist, enthält es eine hohe Spannung:

- Die elektrische Installation muss den lokalen und nationalen Anforderungen entsprechen.
- Die elektrische Installation muss von einer qualifizierten und kompetenten Person durchgeführt werden.
- Bewegen Sie das Gerät nicht, wenn es an eine aktive Steckdose angeschlossen ist.
- Schließen Sie das Gerät nicht an eine Steckdose, wenn das Stromkabel beschädigt ist. Wenn das Stromkabel beschädigt ist, muss es vom Hersteller oder einem autorisierten Servicezentrum ersetzt werden.

1. Entfernen Sie alle Außen- und Innenverpackungen.  
**Tipp!** Das Produkt ist schwer und kann über größere Entfernungen schwer zu bewegen sein. Wir empfehlen, das Produkt am Installationsort auszupacken.
2. Überprüfen Sie, ob der gesamte Inhalt der Verpackung vorhanden und unbeschädigt ist. Das Paket sollte 1x Dunavox-Weinkühler, 1x Griff, 1x Benutzerhandbuch und 1x Energieetikett enthalten. Wenn Teile fehlen oder beschädigt sind, wenden Sie sich an Ihren Lieferanten.
3. Verwenden Sie warmes Wasser und ein weiches Tuch, um das Innere des Geräts zu reinigen.  
**Tipp!** Das Innere des Geräts kann anfangs einen Restgeruch haben. Die Gerüche verschwinden, wenn das Gerät in Betrieb ist.
4. Lassen Sie das Gerät mindestens 24 Stunden aufrecht stehen. Während dieser Zeit können Sie die Tür des Geräts offen lassen, damit Restgerüche entweichen.
5. Stellen Sie das Gerät vor den Installationsort ab. Halte 0,5 m Abstand zwischen Gerät und Schrank für die elektrische Installation. Das Gerät ist jetzt bereit für die elektrische Installation.

## 5.6. Schließen Sie das Gerät an die Stromversorgung an:

1. Schalte die Sicherung der Steckdose ab.
2. Stecke das Stromkabel in die Steckdose. Stellen Sie sicher, dass das Gerät geerdet wird.
3. Schalten Sie die Sicherung der Steckdose wieder ein.
4. Überprüfe, ob das Gerät eingeschaltet ist.

Wenn das Gerät nicht eingeschaltet wird, machen Sie die Schritte in diesem Kapitel noch einmal. Wenn das Gerät immer noch nicht funktioniert, kontaktiere deinen Lieferanten. Schalten Sie die Sicherung der Steckdose ab, um die Installation sicher fortzusetzen.

## 5.7. Platzierung des Geräts

1. Stellen Sie sicher, dass die elektrische Installation abgeschlossen ist, bevor das Gerät eingebaut wird.
2. Stellen Sie die Beine so ein, bis das Gerät auf allen vier Füßen steht und waagrecht und stabil ist.
3. Schiebe das Gerät in den Schrank. Stellen Sie sicher:
  - Das Stromkabel ist nicht unter dem Gerät eingeschlossen.
  - Das Gerät berührt nicht die Rückwand.
  - Das Gerät steht in der Mitte des Schanks.
  - Oben am Gerät gibt es mindestens 5 mm freien Platz.

Überprüfe erneut, ob das Gerät waagrecht und stabil ist. Wenn nicht, stellen Sie die Beine so ein, bis das Gerät auf allen vier Füßen steht und waagrecht und stabil ist.

## 5.8. Türrichtung umkehren (optional)

Falls gewünscht, kann die Türrichtung nach der Installation des Geräts umgekehrt sein. Wir empfehlen, die Türrichtung mit zwei Personen umzudrehen.

### **WARNUNG!**

Die Tür besteht aus Glas und kann zerbrechen, wenn sie herunterfällt. Wenn Sie die Türrichtung umdrehen, lassen Sie eine andere Person die Tür beim Abschrauben der Scharniere stützen.

Weitere Informationen finden Sie in Kapitel 8.

## 5.9. Behebung des Kabinetts

Das Gerät muss am Schrank befestigt werden, um zu verhindern, dass es sich in der Säule nach innen bewegt, wenn die Tür wiederholt geöffnet (gedrückt) wird.

1. Die Befestigungslöcher befinden sich oberhalb und unterhalb der Tür.
2. Befestige das Gerät mit vier Schrauben am Schrank.

## 5.10. Fertigstellung der Installation

1. Schalte die Sicherung der Steckdose ein.
2. Überprüfe, ob das Gerät eingeschaltet ist. Du kannst das Gerät jetzt benutzen.

**Tipp!** Wenn Sie das Gerät zum ersten Mal verwenden, empfehlen wir, 2 bis 3 Stunden zu warten, bevor Sie die Flaschen einsetzen, damit das Gerät die eingestellte Temperatur erreicht.

## 6. BEDienung DES GERÄTS

### 6.1. Die Steuerung Ihres Geräts

#### HINWEIS

Risiko für Schäden an Ihrem Gerät. Schalte das Gerät nicht direkt ein, nachdem es ausgeschaltet wurde. Warte 5 Minuten, bevor du das Gerät neu startest.

 Power ON/OFF button



Das System schaltet sich standardmäßig nach dem Anschluss ein. Wenn man diesen Knopf 3 Sekunden lang drückt, ertönt ein Piepen, das Produkt schaltet sich aus. Drückt man diesen Knopf leicht, erscheint ein Piepen, das Produkt schaltet sich ein.

### 6.2. Sprachauswahlmenü





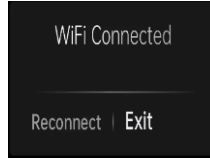

Beim ersten Hochfahren zeigt der Bildschirm das Sprachauswahlmenü an (Englisch, Spanisch, Italienisch, Französisch, Deutsch, Niederländisch, Ungarisch, Polnisch, Slowenisch). Die ausgewählte Sprache wird gespeichert und auswendig gelernt, z. B. sollte die Einheit sich nach einem Stromausfall für die Wahl merken; Nach der Auswahl der Sprache öffnet der Bildschirm die Startseite.

### 6.3. Startseite (Sperrung, WLAN)

Standby-Startseite (Bildschirm wechselt nach 5 Sekunden Inaktivität zur Startseite).



### Verriegelungsknopf:



Im Normalmodus (ohne Fehlerzustand) entsperrt sich das System standardmäßig nach dem Einschalten des Produkts. Drückt man die  Taste oben links auf dem Bildschirm für 3 Sekunden, ertönt ein Piepen, das System schaltet in den Sperrmodus, um das Bedienfeld zu versperren, und die Sperrtaste schaltet auf . Das System hat keine Aktion, wenn man den Bildschirm im Sperrmodus berührt. Drückt man den Knopf  3 Sekunden lang, ertönt ein Piepen, das Bedienfeld entsperrt sich und der Schlossknopf schaltet auf . Im Fehlermodus (Code oder Alarm) automatisches Entriegeln.

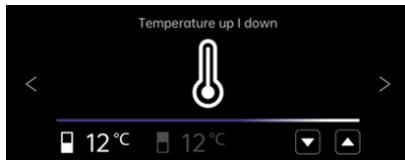

### WLAN-Knopf:

Drücken Sie den Knopf , das System öffnet die Seite zur drahtlosen Netzwerkverbindung. (Für weitere Details siehe bitte die untenstehenden Schritte zur WLAN-Verbindung.)

## 6.4. Temperatureinstellungsseite (Schieben Sie den Bildschirm einmal, um diese Seite zu öffnen)



 ist für die obere Zone und  für die untere Zone

Drücken Sie die Taste , um die Temperatur um ein (1) Grad zu senken. Drücken Sie den Knopf , um die Temperatur um ein (1) Grad zu erhöhen.

### Temperaturkontrollbereich

- FÜR DVP-19,50: 5-18°C
- FÜR DVP-25.65; DVP-32.85; DVP-44.120; DVP-70.185: Obere Zone: 5-10°C, Untere Zone: 10-18°C

### Werkseinstellungstemperatur

- FÜR DVP-19,50: 12°C
- FÜR DVP-25.65; DVP-32.85; DVP-44.120; DVP-70.185: Obere Zone: 6°C, Untere Zone: 12°C

## 6.5. Betriebsmodus-Einstellungsseite (Schieben Sie den Bildschirm zweimal, um diese Seite zu öffnen)



1. Std (Standardmodus): Der Systemstandard-"Std"-Modus nach dem Einschalten des Produkts.
2. Eco (Energiesparmodus): Nach dem Eintritt in den Eco-Modus geht das interne Licht nach 3 Sekunden aus und der Bildschirm geht 20 Sekunden nach dem Schließen der Tür aus.

3. Sab (Sabbat-Modus): Nach dem Eintritt in den Sab-Modus gehen das Logo-Licht aus. Der Bildschirm schaltet sich in 15 Sekunden aus. Wenn ich den Bildschirm erneut berühre, befindet sich der Bildschirm auf der Seite "Betriebsmodus-Einstellungen". Wähle den anderen Modus und verlasse den Sabbat-Modus. Wenn innerhalb von 15 Sekunden keine Funktion auf dem Bildschirm ist, schaltet sich der Bildschirm automatisch aus und bleibt im Sabbat-Modus.
4. Demo: Nach dem Eintritt in den Demo-Modus funktioniert der Kompressor nicht mehr. Alle anderen Funktionen bleiben funktionsfähig. Zum Beispiel der Türmechanismus zum Öffnen und die Beleuchtung. Dieser Modus ist ideal für Ausstellungsräume oder Ausstellungen, um den Weinkühler auszustellen.

## 6.6. Einstellungsseite für den Lichtmodus (Dreimal über den Bildschirm schieben, um diese Seite zu öffnen)



1. Folgende Tür: Das Innenlicht geht an, wenn die Tür geöffnet wird, und geht aus, wenn die Tür geschlossen wird.
2. Weitermachen: Das Innenlicht ist immer an, egal ob die Tür geschlossen oder geöffnet ist.
3. Verzögerung 30 m: Das Innenlicht geht 30 Minuten nach Schließen der Tür aus.
4. Verzögerung 1 Minute: Das Innenlicht geht 1 Minute nach dem Schließen der Tür aus.

## 6.7. Helligkeitseinstellungsseite (Schieben Sie den Bildschirm viermal, um diese Seite zu öffnen)



Wählen Sie die unterschiedliche innere Helligkeit, indem Sie 50 %, 75 % und 100 % betätigen.

## 6.8. Einstellungsseite für helle Farben (Fünfmal über den Bildschirm schieben, um diese Seite zu öffnen)

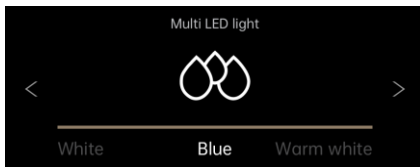

Es gibt drei helle Farben, die man auswählen kann: "Weiß", "Blau", "Warmweiß", bitte drücken Sie die entsprechende Taste, um die Lichtfarbe auszuwählen. (Im Eco-Modus kann die Lichtfarbe nicht geändert werden).

## 6.9. Werkseinstellungen wiederherstellen (Bildschirm sechsmal verschieben, um diese Seite zu öffnen)

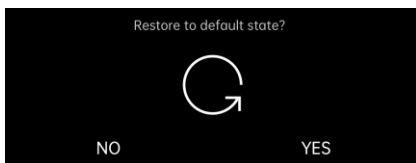

Drück "NEIN", alle Einstellungen sind unverändert.

Drücke "JA", stelle die Werkseinstellungen wieder her, die Benutzeroberfläche wechselt zum Sprachauswahlmenü.

## 6.10. Zeiteinstellungsseite (Schieben Sie den Bildschirm siebenmal, um diese Seite zu betreten)

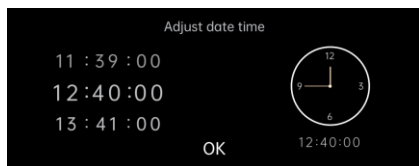

Scrolle im digitalen Bereich nach oben und runter, um die Zeit einzustellen, es kann die Stunde/Minute/Sekunde eingestellt werden; nachdem die Einstellung abgeschlossen ist, drücke "OK", um zu bestätigen, wird die Zeit auf dem Index-Dial des Bildschirms und der Startseite gleichzeitig aktualisiert.

## 6.11. Wahl zwischen °C/F auf der Anzeige (Achtmal über den Bildschirm schieben, um diese Seite zu öffnen)

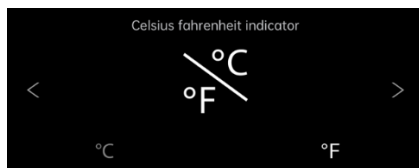

Celsius und Fahrenheit wechseln:

Tippen Sie "°C" oder "°F", das entsprechende Symbol leuchtet auf, die Temperaturanzeige wechselt zwischen °C und °F.

## 6.12. Schritte zur WLAN-Nutzung

1. Scanne den Code, um die "Smart Life"-App herunterzuladen, und installieren Sie sie auf Ihrem Handy.



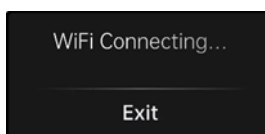
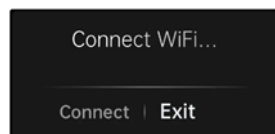

2. Registrieren Sie ein persönliches Konto und melden Sie sich in Ihr Heim-WLAN-Netzwerk ein.

3. Nach dem Stromanschluss öffnen Sie die Startseite und drücken Sie den  WLAN-Knopf, um die Seite zur drahtlosen Netzwerkverbindung zu öffnen, drücken Sie "Verbinden" und das System erhält den Netzwerk-Matching-Status.



4. Klicke auf der APP-Seite auf "+" auf "Gerät hinzufügen". Die APP sucht automatisch nach den Geräten und versucht, sich zu verbinden.

5. Das Gerätesymbol erscheint, wenn die APP erfolgreich das Gerät durchsucht hat. Klicken Sie auf das Symbol und geben Sie das WLAN-Passwort ein. Dann warte ich auf die vollständige Verbindung.

6. Nachdem das Netzwerk erfolgreich verbunden ist, zeigt die Schnittstelle das  an. Die APP betritt das Hauptfenster der Weinkühlersteuerung. Du kannst die App jetzt nutzen. Wenn die Verbindung fehlschlägt, zeigt die Schnittstelle . Bitte überprüfen Sie das WLAN-Netzwerk und drücken Sie auf "Wieder verbinden", um erneut zu verbinden.

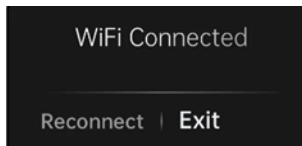

### 6.13. Netzwerkschnittstelle

**1. Bluetooth (Bluetooth LE) Schnittstelle:** Vor der Netzwerkzuweisung schaltet das Gerät standardmäßig die Bluetooth-Funktion ein, und seine Hauptfunktion wird für die Suche nach Näherungsgeräten und die erste Verbindung verwendet. Wenn Sie bereit sind, das Gerät zu vernetzen, können Mobiltelefone und andere intelligente Geräte das Gerät schnell über Bluetooth entdecken und eine vorläufige Kommunikationsverbindung herstellen, um sich auf den anschließenden Wi-Fi-Netzwerkprozess vorzubereiten.

**2. WLAN-Schnittstelle:** Vor der Netzwerkzuweisung ist die WLAN-Schnittstelle des Geräts nicht verbunden, sondern im konfigurierbaren Hörmodus. Es hört stets auf die WLAN-Signale in der Umgebung und wartet auf den Befehl des Nutzers, der über die mobile App gesendet wird. Sobald es die richtige Zuweisung erhält, um sich mit dem angegebenen WLAN-Netzwerk zu verbinden. Das Gerät unterstützt nur WLAN-Netzwerke im 2,4-GHz-Band, was besser für eine stabile Verbindung zu Smart-Geräten im Home Enrolment Service geeignet ist.

**3. Geräte-Broadcasting-Dienst:** Das Gerät sendet kontinuierlich seine eigenen Geräteinformationen über Bluetooth, einschließlich Gerätenamen, Gerätetyp und eindeutiger Kennung. Die Broadcast-Informationen werden von den umliegenden Bluetooth-Smart-Geräten empfangen, sodass Nutzer in der Mobiltelefon-App schnell die Geräte identifizieren und auswählen können, die mit dem Netzwerk verbunden werden müssen.

**4. Netzwerkdienst:** Ob die erste Verbindung mit der Mobiltelefon-App per Bluetooth oder die anschließende Netzwerkconfiguration über WLAN hergestellt wird, das Gerät stellt den entsprechenden Netzwerkdienst bereit. Der WLAN-Netzwerkname des Routers (SSID) und das Passwort werden von der App per Bluetooth zur APP des Mobiltelefons übertragen. Während des Wi-Fi-Verteilungsprozesses versucht das Gerät, sich gemäß den empfangenen Verteilungsinformationen mit dem angegebenen WLAN-Netzwerk zu verbinden und der Mobiltelefon-APP Rückmeldung zum Fortschritt und zum Ergebnis der Verteilung zu geben.

## 7. REGALE

- Entsprechend der tatsächlichen Konfiguration Ihres Produkts prüfen Sie bitte die entsprechenden Racks entfernen oder ersetzen.
- Um Beschädigungen der Türdichtung zu vermeiden, sollten Sie darauf achten, dass die Tür beim Herausziehen der Regale aus dem Schienenfach vollständig geöffnet ist.

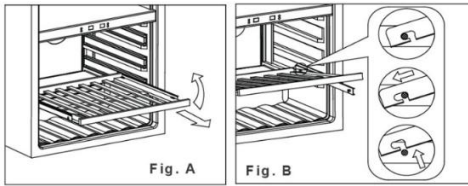

1. Erweitern Sie das Regal, das Sie entfernen möchten, vollständig (Abb. A)
2. Heben Sie die Vorderseite des Regals an (Abb. A)
3. Halten Sie die Schienenschiene fest, drücken Sie die Stange hinein, dann nach oben, um die hinteren Stoßdämpfer zu lösen (Abb. B)

## 7.1. Schieneninstallation



1. Platziere die Schienen auf die Schraubenlöcher (auf dem ersten Bild rot markiert)
2. Die Schienen in beiden Schraublöchern am Schrank befestigen (Schrauben sind an den Schienen mitgeliefert)
3. Befestige die Schienen auf beiden Seiten des Schranks.
4. Installieren Sie das Regal gemäß der Beschreibung in "Regale"

## 8. TÜR

### 8.1. Wie man den Öffnungswinkel der Tür ändert

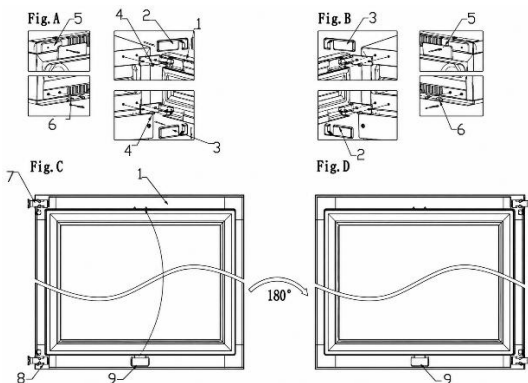

1. Tür; 2. rechter Türscharnierabdeckung; 3. rechter unterer Türscharnierdeckel; 4. Schraube 5. Dekorative Stücke (22 ist für dekorative Nägel); 6. dekorative Nägel; 7/8. Türscharnier; 9. Türlampenpresse

1. Öffnen Sie die Tür und entfernen Sie die dekorativen Nägel (5) auf der oberen linken Seite und den dekorativen Nagel (6) auf der unteren linken Seite (Abb. A).

2. Ziehen Sie die rechte Türscharnierabdeckung (2) nach vorne und nach oben und ziehen Sie dann die rechte untere Türscharnierabdeckung (3) nach vorne und unten (Abb. A).

3. Entfernen Sie alle Schrauben (4) vom oberen und unteren Scharnier und entfernen Sie dann die Tür (Abb. A).

4. Drücken Sie die Türlampe (9), entfernen Sie sie und installieren Sie sie am oberen Türrahmen und drehen Sie dann die Tür um 180 Grad (Abb. C/D).

5. Befestigen Sie das Türscharnier auf der linken Seite der Box mit Schrauben und ziehen Sie die Schrauben fest, um sicherzustellen, dass das Türscharnier fest sitzt (Abb. B).

6. Schließlich werden dekorative Teile (5) und dekorative Nägel (6) in der oberen rechten und unteren rechten Ecke der Box installiert (Abb. B)

**Hinweis: Es braucht zwei Personen, um die Tür zu wechseln.**

## 8.2. Einbau des Griffs

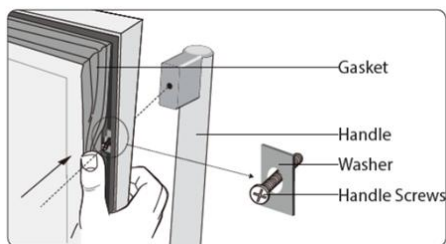

### Zum Einbau des Türgriffs:

1. Öffnen Sie die Tür und ziehen Sie die Türdichtung aus dem Türrahmen, um Zugang zu den Schrauben zu haben.
2. Setzen Sie den Griff über die Stifte an der Tür.
3. Befestigen Sie den Griff mit den Schrauben an der Tür. Seien Sie vorsichtig und befestigen Sie die Schrauben nicht fest, um Schäden an der Tür zu vermeiden.

## 9. TEMPERATUR

Die optimale Temperatur hängt von der Weinart ab:

Weintyp	Optimale Temperatur	
Rotwein	14 – 18 °C	57 – 65 °F
Weißwein	5 – 10 °C	41 – 50 °F
Weinreifung	11 – 14 °C	52 – 57 °F

Überprüfen Sie immer das Flaschenetikett auf die optimale Lagertemperatur Ihrer Weine.

### 9.1 Zonen

Das Gerät kann mit mehreren Zonen ausgestattet werden. Jede Zone eignet sich für verschiedene Weinsorten. Die Anzeigen zeigen die aktuelle Temperatur in den entsprechenden Zonen an.

**Tipp!** Wenn du die Einheiten auf dem Display zwischen °C und °F wechseln möchtest.

Typ	Zone	Weinarten	Temperatureinstellungen	
Einzelzone		Alle Weinarten	Je nach Weinart	
Doppelzone	Obere Zone	Champagner Weißwein	5 – 10 °C	41 – 50 °F
	Untere Zone	Weißwein Rotwein	10 – 18 °C	50 – 65 °F

Für optimale Leistung empfehlen wir einen Temperaturunterschied zwischen den Zonen von mindestens 4 °C.

## 9.2. Temperaturkontrolle

Um die Temperatureinstellungen zu steuern:

1. Drücken Sie einen der Temperaturtasten, um die eingestellte Temperatur zu überprüfen. Die eingestellte Temperatur blinkt auf dem Display.
2. Verwenden Sie die Temperaturtasten, um die Temperatur zu ändern.
3. Drücken Sie einen der Temperaturtasten, um die eingestellte Temperatur zu überprüfen. Die eingestellte Temperatur blinkt auf dem Display.
4. Verwenden Sie die Temperaturtasten, um die Temperatur zu ändern.

Wenn die Temperaturtasten länger als 5 Sekunden nicht betätigt werden, hört das Display auf zu blinken und zeigt erneut die aktuelle Temperatur in der entsprechenden Zone an.

### HINWEIS

Wenn die Temperatur auf dem Display weiterhin blinkt, weicht die gemessene Temperatur um mehr als 5 °C von der eingestellten Temperatur ab. Eine Temperaturabweichung von mehr als 5 °C kann einen Wein beeinträchtigen. Prüfen Sie, ob die gelagerten Weine den Temperaturunterschied verkraften, und wenn nicht, nehmen Sie den Wein aus der Kühlbox, bis das Display aufhört zu blinken.

Die Temperaturspeicherfunktion stellt sicher, dass die Temperatureinstellungen gleich bleiben, wenn das Gerät nach einem Stromausfall eingeschaltet wird.

## 9.3. Weinlagerung

Die Menge des Weins, die im Gerät gelagert werden kann, hängt von der Größe der Flaschen ab. Die Kapazität beträgt ein ungefähres Maximum basierend auf Bordeaux-750-ml-Flaschen.

### HINWEIS

Mehrere Weinflaschen können schwer sein und den Schwerpunkt des Geräts beeinflussen und das Gerät verursachen um zu kippen. Achten Sie auf die Platzierung der Flaschen im Gerät:

- Schieben Sie nicht mehr als ein geladenes Rack gleichzeitig heraus.
- Wenn ein Rack mit mehr als einer Flaschenschicht beladen ist, schieben Sie das Rack nicht heraus.
- Versuche, die Flaschen gleichmäßig im Gerät zu verteilen.

Geöffnete Flaschen können zu Verschüttungen im Gerät führen. Setze nur ungeöffnete Flaschen ins Gerät.

Um Wein in Ihrem Gerät zu lagern, tun Sie Folgendes:

1. Öffne die Tür vollständig.
2. Zieh eines der Halter heraus.
3. Stell deine Flasche flach auf das Gestell.

4. Schieben Sie das Gestell zurück ins Gerät.

5. Schließen Sie die Tür richtig.

Für die optimale Leistung des Geräts sollten Sie folgende Dinge im Hinterkopf behalten:

- Wenn Sie nicht genug Flaschen haben, um Ihr Gerät zu füllen, verteilen Sie die Flaschen so gleichmäßig wie möglich über das Gerät.
- Halte einen Abstand zwischen Wand und Flaschen, um Luftzirkulation zu ermöglichen.

#### 9.4. Hinzufügen einer Feuchtigkeitsbox (optional)

Wenn das Gerät in einem sehr trockenen Klima (Luftfeuchtigkeit unter 40 %) installiert ist, können Sie eine Feuchtigkeitsbox in das Gerät einbauen.

**Tip!** Beachten Sie, dass die Verwendung der Feuchtigkeitsbox die Flaschenkapazität des Geräts verringert.

Um die Feuchtigkeitsbox hinzuzufügen, machen Sie Folgendes:

1. Fülle die Feuchtigkeitsbox mit Wasser.
2. Stellen Sie die Feuchtigkeitsbox mit Läufern auf das Regal.

### 10. ENERGIEEINSPARUNG

Das Gerät ist allein energieeffizient. Wenn Sie das Gerät so effizient wie möglich nutzen möchten:

- Die Tür so weit wie möglich geschlossen halten.
- Ändern Sie die eingestellte Temperatur nicht zu oft.
- Schalten Sie das Gerät aus, wenn es länger leer ist.
- Der Weinkühler sollte sich im kühlestem Bereich des Raumes befinden, fern von Geräten und außerhalb direkter Sonneneinstrahlung.

### 11. PFLEGE UND PFLEGE

#### **WARNUNG!**

Risiko eines elektrischen Stromschlags. Wenn das Gerät an das Stromnetz angeschlossen ist, enthält es eine hohe Spannung. Schalten Sie die Sicherung der Steckdose vor der Wartung ab.

Folgende Wartungsaufgaben sind erforderlich, um das Gerät in optimalem Zustand zu halten:

Wartungsaufgaben	Frequenz
Schnelle Reinigung	Jeden Monat
Gründliche Reinigung	Wenn es schmutzig ist oder längere Zeit nicht verwendet wird
Auftauen	Alle sechs Monate (oder wenn der Frost am Verdampfer 5 mm dick ist)

Die folgenden Kapitel geben Anweisungen, wie diese Wartungsaufgaben durchgeführt werden.

#### 11.1. Reinigung

##### **HINWEIS**

Die Verwendung ungeeigneter Reinigungsmittel kann die Oberflächen des Geräts beschädigen.

- Verwenden Sie keine abrasiven oder aggressiven Reinigungsmittel, Schwämme oder Tücher.
- Reinigen Sie in Richtung der Maserung.

Das Display enthält elektrische Bauteile. Zu viel Wasser während der Reinigung kann das Display beschädigen. Achten Sie darauf, Ihr Tuch oder Ihren Schwamm vor der Reinigung des Displays auszuwringen.

Um das Gerät zu reinigen, machen Sie Folgendes:

1. Den Strom abschalten, das Gerät ausstecken und alle Gegenstände einschließlich Flaschen, Regale und Regal entfernen.
2. Waschen Sie die Innenflächen mit warmem Wasser und einer milden Lösung.
3. Waschen Sie die Regale mit einer milden Waschmittellösung. Warte, bis die Regale trocken sind, bevor du sie zurück ins Gerät stellst
4. Wringen Sie überschüssiges Wasser aus dem Tuch beim Reinigen des Bereichs der Bedienelemente oder elektrischer Teile.
5. Waschen Sie die Außenfläche mit warmem Wasser und mildem flüssigem Waschmittel. Gründlich abspülen und mit einem sauberen, weichen Tuch trocknen.
6. Reinigen Sie die Luftauslässe mit einem feuchten und weichen Tuch.
7. Falls vorhanden, reinigen Sie die Feuchtigkeitsbox unter fließendem Wasser.
8. Reinigen Sie die Tür mit Glasreiniger und einem weichen Tuch.

### **WARNUNG!**

Schalten Sie das Gerät niemals ein, solange das Innere oder die Regale nass sind. Der Betrieb in einer feuchten Umgebung erhöht das Schimmelwachstum erheblich. Stellen Sie sicher, dass das Innere des Geräts und alle Zubehörteile vollständig trocken sind, bevor Sie es einschalten.

## **11.2. Auftauen des Geräts**

Das Auftauen dauert normalerweise 2-4 Stunden. Das Gerät wird aufgetaut, wenn der gesamte Frost vom Verdampfer verschwunden ist.

Zum Abtauen des Geräts:

1. Schalten Sie das Gerät aus.
2. Nehmen Sie die Flaschen aus dem Gerät.
3. Lass die Tür offen, um den Prozess zu beschleunigen.
4. Legen Sie Handtücher an die Türöffnung des Geräts, um Wasser aufzusaugen.
5. Das Gerät wieder einschalten.
6. Falls vorhanden, füllen Sie die Feuchtigkeitsbox nach.

## **12. STROMAUSFALL**

Die meisten Stromausfälle werden innerhalb weniger Stunden behoben und sollten die Temperatur Ihres Geräts nicht beeinflussen, wenn Sie die Anzahl der Öffnungen der Tür minimieren. Wenn der Strom für längere Zeit ausfällt, müssen Sie die richtigen Maßnahmen ergreifen, um Ihren Inhalt zu schützen.

## **13. URLAUBSZEIT**

Kurze Urlaube: Lassen Sie den Weinkühler/Getränkekühler während Ferien von weniger als drei Wochen in Betrieb lassen. Wenn das Gerät mehrere Monate nicht benutzt wird, entfernen Sie alle Gegenstände und schalten Sie das Gerät aus. Reinige und trockne das Innere gründlich. Um Geruch und Schimmelwachstum zu verhindern, lassen Sie die Tür leicht offen: Blockieren Sie sie bei Bedarf offen.

## **14. DEN WEINKÜHLER BEWEGEN**

1. Entfernen Sie alle Gegenstände.
2. Entfernen Sie die losen Gegenstände im Weinkühler (Flaschen und Regale) oder fixieren Sie die losen Gegenstände mit dem Schaum.
3. Drehen Sie das verstellbare Bein zur Basis hoch, um Schäden zu vermeiden.

4. Klebe die Tür zu.

5. Stellen Sie sicher, dass das Gerät während des Transports sicher in der aufrechten Position bleibt. Schützen Sie außerdem das Außengerät mit einer Decke oder ähnlichen Gegenständen.

## 15. HÄUFIG GESTELLTE FRAGEN

### 1. Das Gerät kühlt nicht ausreichend. Was tun?

Stellen Sie sicher, dass die Tür vollständig geschlossen ist. Setzen Sie das Gerät nicht direktem Sonnenlicht aus. Halten Sie die Lüftungsgitter sauber.

### 2. Das Gerät schaltet häufig ein und aus.

Ein Weinkühler aktiviert den Kühlzyklus typischerweise alle 10–15 Minuten. Wenn der Kompressor häufiger startet, prüfen Sie Folgendes: Klimabedingungen am Installationsstandort; Richtiger Türverschluss.

Wenn viele neue Flaschen gleichzeitig geladen wurden, kann die Einheit mindestens 24 Stunden benötigen, um die eingestellte Temperatur zu erreichen, was zu vorübergehend häufigeren Abkühlzyklen führt.

### 3. Die Tür öffnet sich nicht.

Überprüfen Sie die Installation und lesen Sie das Benutzerhandbuch für Anleitungen zur Einstellung des Türöffnungssensors.

### 4. Innenbeleuchtung funktioniert nicht.

Überprüfe die Einstellungen des Weinkühlers. Weitere Informationen zu verfügbaren Einstellungen finden Sie im Benutzerhandbuch.

### 5. Kondensation bildet sich auf dem Glas.

Übermäßige Luftfeuchtigkeit im Raum kann Feuchtigkeitsprobleme verursachen. Das ist keine Fehlfunktion des Geräts.

### 6. Die Tür schließt sich nicht richtig.

Weinkühler können länger als sechs Monate verpackt bleiben, bevor sie den Kunden erreichen. Die Geräte sind auf allen Seiten mit Styropor sicher geschützt und mit zwei Gurten befestigt, um eine sichere Umgebung zu gewährleisten und körperliche Schäden während des Transports zu verhindern. Durch die enge Verpackung kann die Türdichtung verformt werden und angepasst werden müssen. Um das zu beheben, schließen Sie die Tür und erwärmen Sie die Dichtung vorsichtig mit einem Föhn. Stellen Sie die Lamellen der Dichtung vorsichtig ein, damit sie sich öffnen und wieder in ihre richtige Form zurückfinden. Überprüfen Sie die Position der Dichtung und der Tür, um eine korrekte Abdichtung sicherzustellen. Wenn die Dichtung locker geworden ist oder nach Jahren ihre Form verloren hat, kann sie mit einem Föhn wieder restauriert werden. Überprüfen Sie, ob das Gerät waagrecht ist und alle Regale korrekt installiert sind.

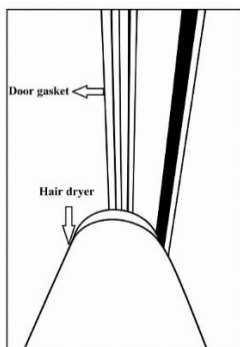

## 7. Wie ich meine Serviceanfrage registrieren kann

Bitte nutzen Sie den Link, um Ihre Serviceanfrage zu registrieren: <https://service.dunavox.com/>

Für die Registrierung benötigen Sie folgende Informationen:

- Kontaktdaten (Name, E-Mail-Adresse, Telefonnummer)
- Kontodetails (Kaufland, Kaufdatum, von wem Sie es gekauft haben)
- Produktdetails (Produkttyp, Seriennummer)
- Fehlerbeschreibung (Erklärung des Fehlers, das Hochladen von Fotos der Installation ist bei der Einreichung des Serviceberichts verpflichtend).

Wenn Sie ungewöhnliches Verhalten bei Ihrem Gerät bemerken, wenden Sie sich bitte an Ihren lokalen Händler oder senden Sie eine E-Mail an folgende E-Mail-Adresse: [service@dunavox.com](mailto:service@dunavox.com)

## 16. ENTSORGUNG

1. Bevor Sie ein altes Gerät entsorgen, ziehen Sie den Stecker von der Hauptsteckdose ab, um sicherzustellen, dass das Gerät außer Betrieb ist.
2. Entfernen Sie die Tür, lassen Sie aber die Regale an Ort und Stelle, damit Kinder nicht hineinklettern.
3. Das Hauptkabel abschneiden und entsorgen.



Das Symbol auf dem Produkt oder seiner Verpackung zeigt an, dass dieses Produkt nicht als allgemeiner Haushaltsmüll behandelt werden darf, sondern zu einem Recycling-Sammelpunkt für elektrische und elektronische Güter gebracht werden soll. Die Entsorgung muss gemäß den örtlichen Umweltvorschriften für die Abfallentsorgung erfolgen. Durch die ordnungsgemäße Entsorgung dieses Produkts tragen Sie zum Schutz der Umwelt und zur Gesundheit Ihrer Mitmenschen bei. Eine unsachgemäße Entsorgung gefährdet Gesundheit und Umwelt. Weitere Informationen zum Recycling des Produkts können Sie in Ihrem Rathaus, der Müllabfuhrabteilung oder dem Geschäft, in dem Sie das Produkt gekauft haben, erhalten.

Wenn Ihr Produkt defekt ist, kontaktieren Sie Dunavox. Wir können das Produkt möglicherweise reparieren oder ihm ein zweites Leben geben. Wenn Sie das Produkt entsorgen müssen, entsorgen Sie es nach den lokal geltenden Richtlinien. Wenn Sie das Produkt an einen neuen Besitzer verkaufen, fügen Sie unbedingt dieses Handbuch oder eine Kopie davon hinzu.

### **WARNUNG!**

Wenn Sie ein altes Gerät entsorgen, achten Sie darauf, dass das Rohrleitungswerk nicht beschädigt wird.

## 17. GARANTIE

Produkte für den häuslichen Gebrauch haben eine **24-monatige Standardgarantie**. Die Registrierung innerhalb von 30 Tagen nach dem Kauf verlängert die Garantie um **12 Monate (insgesamt 36 Monate)**.

Anmeldung bei <https://dunavox.com/product-registration>

Der Kompressor ist für **weitere zwei (2) Jahre** abgedeckt, was **insgesamt fünf (5) Jahre** auf dem Kompressor ergibt. Die Garantie gilt **nur im Kaufland**.

Ansprüche müssen **einen Kaufnachweis** und, falls zutreffend, einen **Nachweis über die Registrierung** enthalten. Die Garantie deckt **Arbeits-, Ersatzteil- und Transportkosten** ab, die für die Reparatur erforderlich sind. Das Entfernen und Wiederinstallieren eingebauter Geräte liegt in der Verantwortung des Endnutzers. Aus Sicherheitsgründen wird für Einheiten, die höher als **2 Meter über dem** Boden installiert sind, kein Vor-Ort-Service angeboten.

### **Ausschlüsse:**

Keine Deckung für: Transport-/Umzugsschäden; Kratzer/zerbrochenes Glas, Regale oder Griffe; unsachgemäße Installation/Gebrauch; falscher Stromanschluss oder instabile Spannung; unautorisierte Reparaturen/Modifikationen; Naturkatastrophen; ästhetische Abnutzung/Verfärbung; Verlust oder Verderb von Wein oder anderem Inhalt; Allgemeiner Verschleiß. Dunavox haftet nicht für indirekte oder daraus resultierende Schäden, einschließlich der Verschlechterung von Wein oder umgebenden Materialien.

Produkte sind gemäß den geltenden EU-Verbraucher- und Produktkonformitätsvorschriften durch die offizielle Herstellergarantie abgedeckt. Die Garantie ist persönlich für den ursprünglichen Käufer und nicht übertragbar. Reparatur/Austausch verlängert nicht die ursprüngliche Garantiezeit.

Die Garantieklauseln und -spezifikationen können ohne Vorankündigung geändert werden.

# DUNAVOX

THE WINE COOLING EXPERT

